

Highway

Design
Bartoli Design



Highway est un système d'assises rembourrées délicates, raffinées, spacieuses et confortables, caractérisé par une forme à ruban qui se déroule et dont la sinuosité forme les assises et les accoudoirs, créant d'amples courbes au centre et aux extrémités des éléments.

Les compositions possibles, nombreuses et variées, permettent de répondre aux multiples exigences de configuration. La collection prévoit en effet des éléments simples ou en composition: banquettes, divans et tables basses, formant ainsi des îlots ou des compositions linéaires, en angle, à "U" ou en courbes, et elle est particulièrement destinée aux environnements contract, tels que lobby, salles d'attente ou de passage, espaces d'exposition. Dans les lieux semi-publics, Highway est tout aussi adapté comme élément pour des moments de détente, de relaxation et les réunions informelles. Le long plan est suspendu entre les accoudoirs ou bien reposé sur des supports en acier inox, chromé satiné ou laqué epoxy (coloris gris 22), livrés avec feutres adhésifs de protection pour sol. **La structure interne des banquettes est réalisée en métal avec rembourrage en polyuréthane indéformable de différentes densités recouvert d'ouate de polyester.** Les éléments les plus petits comme H09, H10, H41, H42, H70, H72 et H73 ont une structure en bois massif et multiplis. Sont aussi prévus des dossiers qui peuvent être insérés entre les accoudoirs, aussi bien pour former les assises standards que à double profondeur. **Le revêtement Highway peut être en tissu ou similicuir, selon des propositions particulièrement adaptées à l'usage contract. Rembourrage interne résistant au feu selon la norme "California Bulletin 117A", norme italienne Classe 1 IM, et française M4.** Sur demande et avec supplément, disponible mousse résistante au feu selon British Standard 5852.

Certifications ANSI-BIFMA

Compositions (chaque commande doit être accompagnée du schéma de la composition)



Highway a



Banquette avec accoudoir central disponible en deux versions, avec et sans dossier, et possibilité de fixation à diverses positions.



IH01



Pas de prédisposition pour dossier

IH02

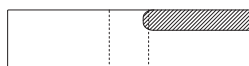

Prédisposition pour dossier côté supérieur droit

IH03

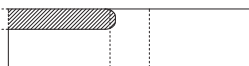

Prédisposition pour dossier côté supérieur gauche

IH04

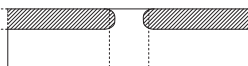

Prédisposition pour dossier côté supérieur droit et gauche

IH05



Prédisposition pour dossier côté supérieur droit et côté inférieur gauche

IH06

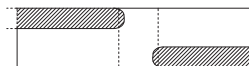

Prédisposition pour dossier côté supérieur gauche et côté inférieur droit

Version	Article	Revêtement	Pieds laqué époxy gris foncé 22	Pieds chromé satiné 03	Pieds inox brossé 66	pcs/dim. carton volume Poids brut Poids net
Highway A	IH01	Gazebo Xtreme plus/Spinning Extrema au Metric/Field/Topas 2 Steelcut 2 / Divina 3 / Divina melange 2 Tissu client-similicuir client (teinte unie)				1 pc / 285x48x74 cm 1,01 m ³ 74 Kg 65 Kg

Accessoires

Système de crochetage laqué époxy gris foncé 22 MGANH0122

Suppléments

Revêtement bicolore ou avec deux matériaux différents
Fixage au sol (1 pied)

Matériel client

Pour l'envoi de matériel client, se reporter au formulaire à la fin du tarif à retourner complété et signé.

Métrage pour tissu en teinte unie pour 1 pc: 515 cm (H. 140 cm) + 100 cm pour archives Segis Spa
Métrage bicolore pour 1 pc: assise 515 cm (H.140 cm) - bande latérale 179 cm (H.140 cm)

Finitions

Piètement:

- Gris foncé 22
- chromé satiné 03
- inox brossé 66

Highway S2

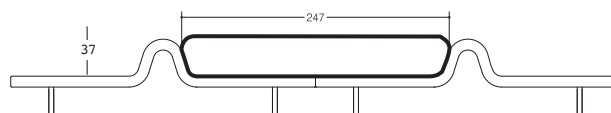

Version	Article	Revêtement	pcs/dim. carton volume Poids brut Poids net
Highway S2 Dossier pour banquette modèle A	IHS2	Gazebo Xtreme plus/Spinning Extrema au Metric/Field/Topas 2 Steelcut 2 / Divina 3 / Divina melange 2 Tissu client-similicuir client (teinte unie)	1 pc / 249x28x49 cm 0,34 m ³ 24 Kg 22 Kg

Matériel client

Pour l'envoi de matériel client, se reporter au formulaire à la fin du tarif à retourner complété et signé.

Métrage pour tissu en teinte unie pour 1 pc: 268 cm (H. 140 cm)
+ 100 cm pour archives Segis Spa

Highway b

segis



Banquette à deux hauteurs d'assise

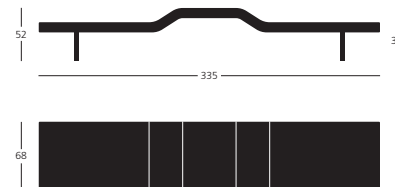

Version	Article	Revêtement	Pieds laqué époxy gris foncé 22	Pieds chromé satiné 03	Pieds inox brossé 66	pcs/dim. carton volume Poids brut Poids net
Highway B	IH20	Gazebo Xtreme plus/Spinning Extrema au Metric/Field/Topas 2 Steelcut 2 / Divina 3 / Divina melange 2 Tissu client-similicuir client (teinte unie)				1 pc / 339x28x74 cm 0,69 m ³ 80 Kg 69,5 Kg

Accessoires

Système de crochetage laqué époxy gris foncé 22 MGANH0122

Finitions

Piètement:

- Gris foncé 22
- chromé satiné 03
- inox brossé 66

Suppléments

Revêtement bicolore ou avec deux matériaux différents
Fixage au sol (1 pied)

Matériel client

Pour l'envoi de matériel client, se reporter au formulaire à la fin du tarif à retourner complété et signé.

Métrage pour tissu en teinte unie pour 1 pc: 556 cm (H. 140 cm)
+ 100 cm pour archives Segis Spa
Métrage bicolore pour 1 pc: assise 556 cm (H.140 cm)
bande latérale 189 cm (H.140 cm)

Highway c

segis



Banquette avec accoudoir latéral

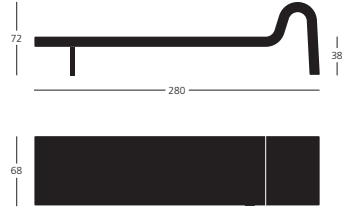

Version	Article	Revêtement	Pieds laqué époxy gris foncé 22	Pieds chromé satiné 03	Pieds inox brossé 66	pcs/dim. carton volume Poids brut Poids net
Highway C	IH30	Gazebo Xtreme plus/Spinning Extrema au Metric/Field/Topas 2 Steelcut 2 / Divina 3 / Divina melange 2 Tissu client-similicuir client (teinte unie)				1 pc / 285x77x74 cm 1,62 m ³ 71,5 Kg 63 Kg

Accessoires

Système de crochetage laqué époxy gris foncé 22 MGANH0122

Finitions

Piètement:

- Gris foncé 22
- chromé satiné 03
- inox brossé 66

Suppléments

Revêtement bicolore ou avec deux matériaux différents

Matériel client

Pour l'envoi de matériel client, se reporter au formulaire à la fin du tarif à retourner complété et signé.

Métrage pour tissu en teinte unie pour 1 pc: 693 cm (H. 140 cm)
+ 100 cm pour archives Segis Spa
Métrage bicolore pour 1 pc: assise 683 cm (H.140 cm)
bande latérale 315 cm (H.140 cm)

Highway d/h/i (à utiliser uniquement en composition)



Banquette H courbe 45° R. 110 cm. Banquette I courbe 60° R. 68 cm

Pouf d'angle D (La position du pied varie en fonction de la composition)

Banquettes et éléments de raccordement non autoportants, à combiner uniquement avec d'autres éléments.

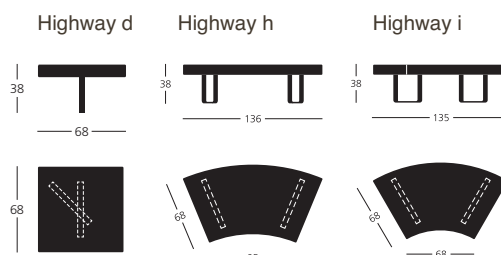

Version	Article	Revêtement	Pieds laqué époxy gris foncé 22	Pieds chromé satiné 03	Pieds inox brossé 66	pcs/dim. carton volume Poids brut Poids net
Highway D	IH72	Gazebo Xtreme plus/Spinning Extrema au Metric/Field/Topas 2 Steelcut 2 / Divina 3 / Divina melange 2 Tissu client-similicuir client (teinte unie)				1 pc / 71x71x44 cm 0,22 m ³ 17,5 Kg 13,5 Kg
Highway H	IH41	Gazebo Xtreme plus/Spinning Extrema au Metric/Field/Topas 2 Steelcut 2 / Divina 3 / Divina melange 2 Tissu client-similicuir client (teinte unie)				1 pc / 140x20x85 cm 0,23 m ³ 25,5 Kg
Highway I	IH42	Gazebo Xtreme plus/Spinning Extrema au Metric/Field/Topas 2 Steelcut 2 / Divina 3 / Divina melange 2 Tissu client-similicuir client (teinte unie)				1 pc / 138x18x85 cm 0,21 m ³ 24,5 Kg

Accessoires

Système de crochetage laqué époxy gris foncé 22 MGANH0122
Système de crochetage laqué époxy gris foncé 22
(pour art. IH41 / IH42) MGANH4022

Finitions

Piètement:

- Gris foncé 22
- chromé satiné 03
- inox brossé 66

Suppléments

Revêtement bicolore ou avec deux matériaux différents
Fixage au sol (1 pied)

Matériel client

Pour l'envoi de matériel client, se reporter au formulaire à la fin du tarif à retourner complété et signé.

Highway D Métrage pour tissu en teinte unie pour 1 pc: 95 cm (H. 140 cm) + 100 cm pour archives Segis Spa Métrage bicolore pour 1 pc: assise 84 cm (H.140 cm)
- bande latérale 32 cm (H.140 cm)

Highway H-I Métrage pour tissu en teinte unie pour 1 pc: 189 cm (H. 140 cm) + 100 cm pour archives Segis Spa Métrage bicolore pour 1 pc: assise 157 cm (H.140 cm)
- bande latérale 157 cm (H.140 cm)

Highway e

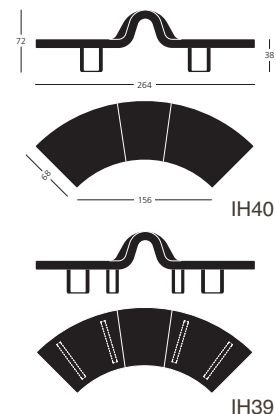

Banquette courbe 90° R. 110 avec accoudoir central.

IH39: autoportante, à utiliser seule (4 piètements).

IH40: non autoportante, à utiliser uniquement en composition (2 piètements).

Version	Article	Revêtement	Pieds laqué époxy gris foncé 22	Pieds chromé satiné 03	Pieds inox brossé 66	pcs/dim. carton volume Poids brut Poids net
Highway E autoportante	IH39	Gazebo Xtreme plus/Spinning Extrema au Metric/Field/Topas 2 Steelcut 2 / Divina 3 / Divina melange 2 Tissu client-similicuir client (teinte unie)				1 pc / 259x48x103 cm 1,29 m ³ 86,5 Kg 68 Kg
Highway E à utiliser uniquement en composition	IH40	Gazebo Xtreme plus/Spinning Extrema au Metric/Field/Topas 2 Steelcut 2 / Divina 3 / Divina melange 2 Tissu client-similicuir client (teinte unie)				1 pc / 259x48x103 cm 1,29 m ³ 82,5 Kg 72 Kg

Accessoires

Système de crochetage laqué époxy gris foncé 22 MGANH4022

Suppléments

Revêtement bicolore ou avec deux matériaux différents
Fixage au sol (1 pied)

Finitions

Piètement:

- Gris foncé 22
- chromé satiné 03
- inox brossé 66

Matériel client

Pour l'envoi de matériel client, se reporter au formulaire à la fin du tarif à retourner complété et signé.

Métrage pour tissu en teinte unie pour 1 pc : 588 cm (H. 140 cm)
+ 100 cm pour archives Segis Spa
Métrage bicolore pour 1 pc : assise 462 cm (H.140 cm)
bande latérale 158 cm (H.140 cm)

Highway f

segis

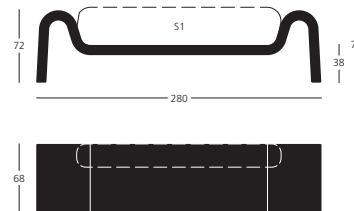

Version	Article	Revêtement	pcs/dim. carton volume Poids brut Poids net
Highway F	IH50	Gazebo Xtreme plus/Spinning Extrema au Metric/Field/Topas 2 Steelcut 2 / Divina 3 / Divina melange 2 Tissu client-similicuir client (teinte unie)	1 pc / 285x77x74 cm 1,60 m ³ 82,5 Kg 74 Kg
Highway F avec dossier	IH60	Gazebo Xtreme plus/Spinning Extrema au Metric/Field/Topas 2 Steelcut 2 / Divina 3 / Divina melange 2 Tissu client-similicuir client (teinte unie)	1 pc / 285x80x74 cm 1,70 m ³ 100,5 Kg 87 Kg

Suppléments

Revêtement bicolore ou avec deux matériaux différents

Matériel client

Pour l'envoi de matériel client, se reporter au formulaire à la fin du tarif à retourner complété et signé.

Highway F Métrage pour tissu en teinte unie pour 1 pc: 777 cm (H. 140 cm) + 100 cm pour archives Segis Spa - Métrage bicolore pour 1 pc: assise 756 cm (H.140 cm) - bande latérale 262 cm (H.140 cm)

Dossier Métrage pour tissu en teinte unie pour 1 pc: dossier 225 cm (H. 140 cm)

Highway g

segis

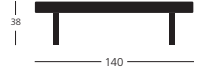

Banquette rectangulaire. Banquettes et éléments de raccordement autoportants à utiliser seuls ou en combinaison avec d'autres éléments.



Version	Article	Revêtement	Pieds laqué époxy gris foncé 22	Pieds chromé satiné 03	Pieds inox brossé 66	pcs/dim. carton volume Poids brut Poids net
Highway G	IH73	Gazebo Xtreme plus/Spinning Extrema au Metric/Field/Topas 2 Steelcut 2 / Divina 3 / Divina melange 2 Tissu client-similicuir client (teinte unie)				1 pc / 144x18x74 cm 0,19 m3 28 Kg 24 Kg

Highway m



Banquette hexagonale. Banquettes et éléments de raccordement autoportants, à utiliser seuls ou en combinaison avec d'autres éléments.

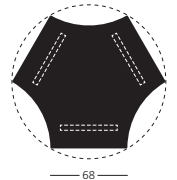

Version	Article	Revêtement	Pieds laqué époxy gris foncé 22	Pieds chromé satiné 03	Pieds inox brossé 66	pcs/dim. carton volume Poids brut Poids net
Highway M	IH70	Gazebo Xtreme plus/Spinning Extrema au Metric/Field/Topas 2 Steelcut 2 / Divina 3 / Divina melange 2 Tissu client-similicuir client (teinte unie)				1 pc / 138x18x119 cm 0,29 m3 34 Kg 28,5 Kg

Accessoires

Système de crochetage laqué époxy gris foncé 22 MGANH0122

Finitions

Piètement:

- Gris foncé 22
- chromé satiné 03
- inox brossé 66

Suppléments

Revêtement bicolore ou avec deux matériaux différents
Fixage au sol (1 pied)

Matériel client

Pour l'envoi de matériel client, se reporter au formulaire à la fin du tarif à retourner complété et signé.

Highway G Métrage pour tissu en teinte unie pour 1 pc: 157 cm (H. 140 cm) + 100 cm pour archives Segis Spa - Métrage bicolore pour 1 pc: assise 157 cm (H.140 cm) - bande latérale 157 cm (H.140 cm)

Highway M Métrage pour tissu en teinte unie pour 1 pc: 262 cm (H. 140 cm) + 100 cm pour archives Segis Spa - Métrage bicolore pour 1 pc: assise 195 cm (H.140 cm) - bande latérale 84 cm (H.140 cm)

Highway I

segis



Banquette "Loop" composée de 2 éléments à assembler.

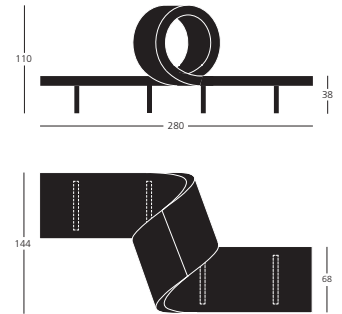

Version	Article	Revêtement	Pieds laqué époxy gris foncé 22	Pieds chromé satiné 03	Pieds inox brossé 66	pcs/dim. carton volume Poids brut Poids net
Highway L	IH74	Gazebo Xtreme plus/Spinning Extrema au Metric/Field/Topas 2 Steelcut 2 / Divina 3 / Divina mélange 2 Tissu client-similicuir client (teinte unie)				1 pc/ 192x87x107 cm 1 pc/ 192x87x107 cm 3,56 m3 122 Kg

Accessoires

Système de crochetage laqué époxy gris foncé 22 MGANH0122

Finitions

Piètement:

- Gris foncé 22
- chromé satiné 03
- inox brossé 66

Suppléments

Revêtement bicolore ou avec deux matériaux différents
Fixage au sol (1 pied)

Matériel client

Pour l'envoi de matériel client, se reporter au formulaire à la fin du tarif à retourner complété et signé.

Métrage pour tissu en teinte unie pour 1 pc: 892 cm (H. 140 cm)
+ 100 cm pour archives Segis Spa
Métrage bicolore pour 1 pc: assise 609 cm (H.140 cm)
bande latérale 283 cm (H.140 cm)

Highway n

segis

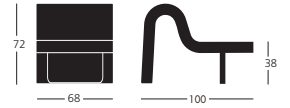

Fauteuil

Version	Article	Revêtement	Pieds laqué époxy gris foncé 22	Pieds chromé satiné 03	Pieds inox brossé 66	pcs/dim. carton volume Poids brut Poids net
Highway N	IH07	Gazebo Xtreme plus/Spinning Extrema au Metric/Field/Topas 2 Steelcut 2 / Divina 3 / Divina melange 2 Tissu client-similicuir client (teinte unie)				1 pc / 104x76x72 cm 0,57 m ³ 39,5 Kg

Accessoires

Système de crochetage laqué époxy gris foncé 22 MGANH0122

Finitions

Piètement:

- Gris foncé 22
- chromé satiné 03
- inox brossé 66

Suppléments

Revêtement bicolore ou avec deux matériaux différents

Matériel client

Pour l'envoi de matériel client, se reporter au formulaire à la fin du tarif à retourner complété et signé.

Métrage pour tissu en teinte unie pour 1 pc: 315 cm (H. 140 cm)
+ 100 cm pour archives Segis Spa
Métrage bicolore pour 1 pc: assise 189 cm (H.140 cm)
bande latérale 126 cm (H.140 cm)

Highway o

segis



Chaise longue
avec coussin repose-tête (64x30H cm)

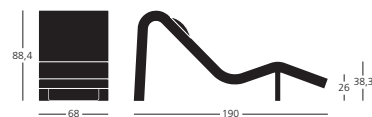

Version	Article	Revêtement	Pieds laqué époxy gris foncé 22	Pieds chromé satiné 03	Pieds inox brossé 66	pcs/dim. carton volume Poids brut Poids net
Highway O	IH08	Gazebo Xtreme plus/Spinning Extrema au Metric/Field/Topas 2 Steelcut 2 / Divina 3 / Divina melange 2 Tissu client-similicuir client (teinte unie)				1 pc / 194x94x72 cm 1,29 m ³ 54 Kg

Finitions

Piètement:

- Gris foncé 22
- chromé satiné 03
- inox brossé 66

Suppléments

Revêtement bicolore ou avec deux matériaux différents

Matériel client

Pour l'envoi de matériel client, se reporter au formulaire à la fin du tarif à retourner complété et signé.

Métrage pour tissu en teinte unie pour 1 pc: 556 cm (H. 140 cm)
+ 100 cm pour archives Segis Spa

Métrage bicolore pour 1 pc: assise 241 cm (H.140 cm) - bande latérale 315 cm (H.140 cm) - coussin 73 cm (H. 140 cm)

Highway q/r



Highway Q: Banquette circulaire Ø 136 cm avec 3 piétements
Highway R: Banquette circulaire Ø 180 cm avec 4 piétements

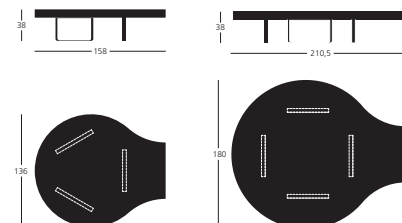

Version	Article	Revêtement	Pieds laqué époxy gris foncé 22	Pieds chromé satiné 03	Pieds inox brossé 66	pcs/dim. carton volume Poids brut Poids net
Highway Q	IH09	Gazebo Xtreme plus/Spinning Extrema au Metric/Field/Topas 2 Steelcut 2 / Divina 3 / Divina melange 2 Tissu client-similicuir client (teinte unie)				1 pc / 142x20x164 cm 0,46 m ³ 49 Kg
Highway R	IH10	Gazebo Xtreme plus/Spinning Extrema au Metric/Field/Topas 2 Steelcut 2 / Divina 3 / Divina melange 2 Tissu client-similicuir client (teinte unie)				1 pc / 184x20x212 cm 0,78 m ³ 64 Kg

Accessoires

Système de crochetage laqué époxy gris foncé 22 MGANH0122

Finitions

Piètement:

- Gris foncé 22
- chromé satiné 03
- inox brossé 66

Suppléments

Revêtement bicolore ou avec deux matériaux différents
 Fixage au sol (1 pied)

Matériel client

Pour l'envoi de matériel client, se reporter au formulaire à la fin du tarif à retourner complété et signé.

Highway q Métrage pour tissu en teinte unie pour 1 pc: 336 cm (H. 140 cm) + 100 cm pour archives Segis Spa - Métrage bicolore pour 1 pc: assise 324 cm (H.140 cm) - bande latérale 146 cm (H.140 cm)

Highway r Métrage pour tissu en teinte unie pour 1 pc: 630 cm (H. 140 cm) + 100 cm pour archives Segis Spa - Métrage bicolore pour 1 pc: assise 630 cm (H.140 cm) - bande latérale 189 cm (H.140 cm)

Highway

Des exemples de compositions

Modules Highway



Compositions

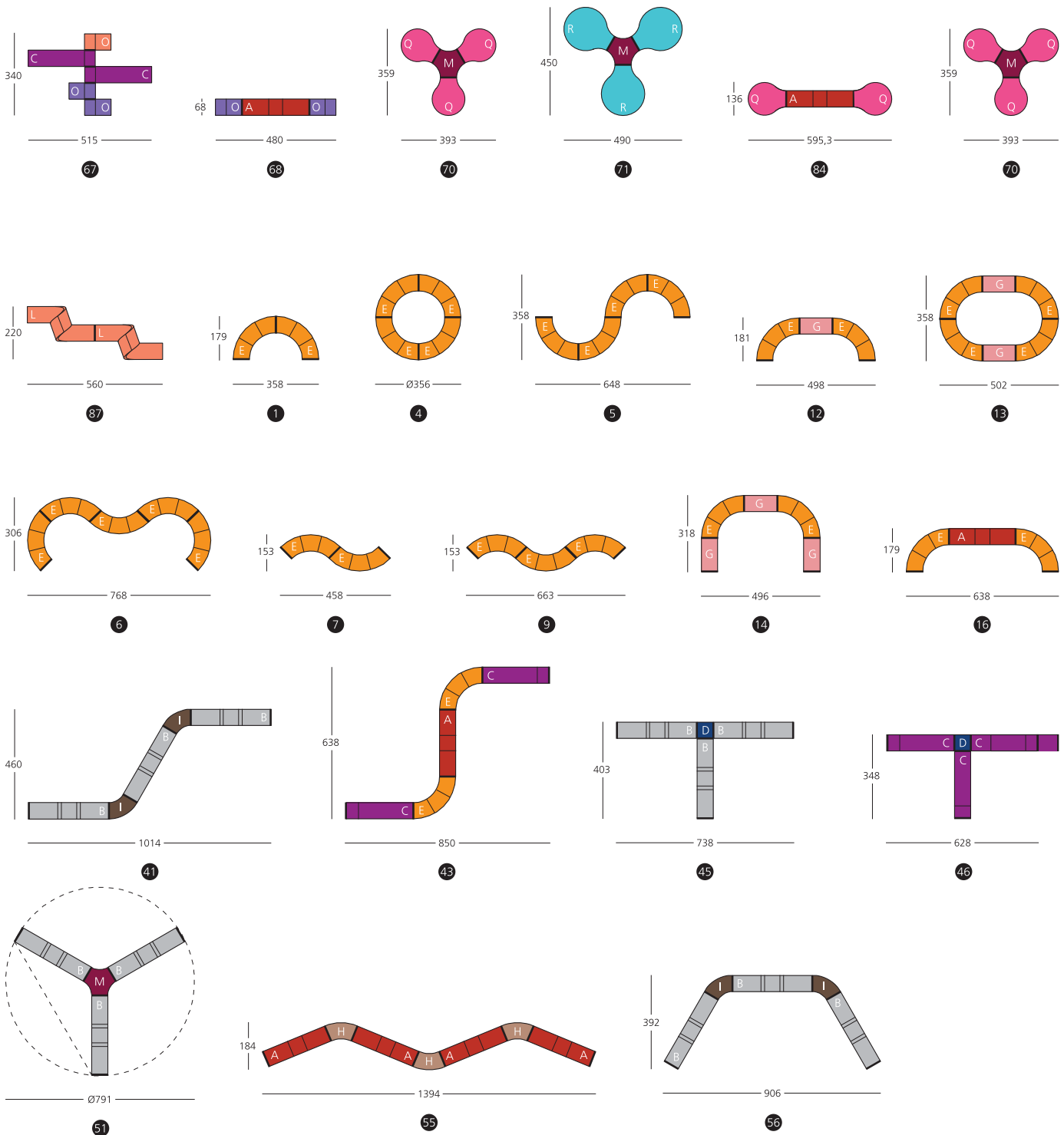

Modules Highway

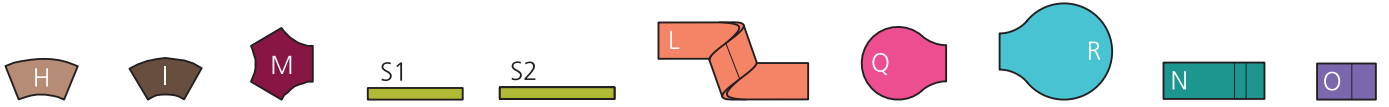

Compositions

