

River

Design
Bartoli Design





Système modulaire d'assises rembourrées à dossier haut composé d'une alternance d'éléments courbes et droits qui s'assemblent pour donner un effet d'ondulation. Les possibilités de compositions sont innombrables et permettent de donner libre cours à l'imagination.

Ce système s'adapte parfaitement à un environnement destiné à la collectivité, (hôtels, aéroports, bars, restaurants, galeries et musées) en espace accueil, salles d'attente et lounge.

Il est largement complété de divers accessoires; comme des accoudoirs en MDF, et boîtier USB et avec alimentation électrique 220 V, (sous l'assise).

Top de finition en MDF texturé noir mat uniquement pour la composition ronde.

La structure interne est réalisée en métal, avec rembourrage en mousse indéformable de polyuréthane injecté de différentes densités, pour assurer le confort et la durabilité. **Résistance au feu** du rembourrage interne selon la norme italienne 1M et française M4. **Revêtement** en tissu ou similicuir avec une sélection de matériaux particulièrement adapté pour le contact. Accoudoir et plan de couverture circulaire noir mat avec finition texturé.

Bases en tubulaire d'acier chromées ou époxy laquées dans le coloris anthracite 11 e blanc 18. Dans les compositions les pieds sont utilisées comme de connexion entre les modules, à exception du module D (toujours fourni avec 1 base centrale) que comprend 4 plaques de liaison

Toute commande doit être accompagnée du schéma de la composition

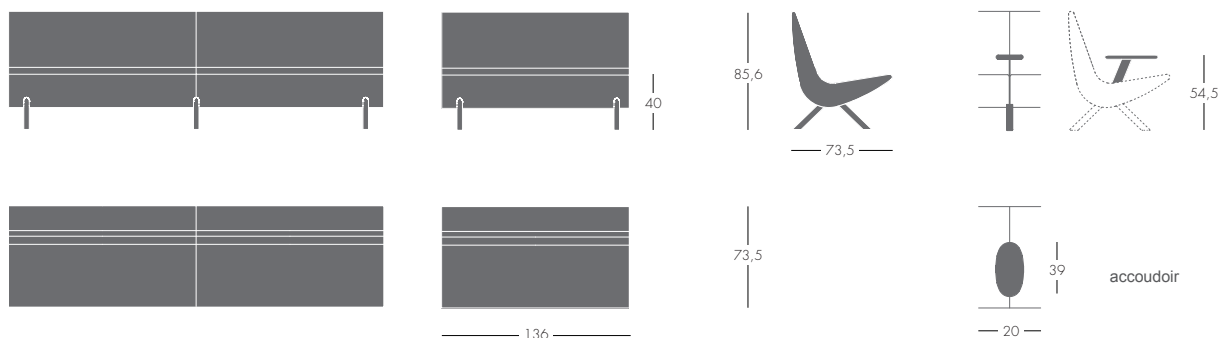

Accessoires

Petit table / Accoudoir coloris noir ART. IRBRA (NE)

Accessoire pour port USB et alimentation électrique 220V ART. C0220V

Finitions

Finitions piétement:

- anthracite 11
- blanc 18
- chromé 02

Matériel client

Pour l'envoi de tissu client, similicuir client ou cuir client, se reporter au formulaire à la fin du tarif à retourner impérativement complété et signé.

Art. IRA1 - Métrage pour tissu en teinte unie pour 1 pc: 300 cm (H.140 cm)
+100 cm pour archives Segis Spa

Art. IRA2 - Métrage pour tissu en teinte unie pour 1 pc: 570 cm (H.140 cm)
+100 cm pour archives Segis Spa

Art. IRA3 - Métrage pour tissu en teinte unie pour 1 pc: 600 cm (H.140 cm)
+100 cm pour archives Segis Spa

Art. IRB - Métrage pour tissu en teinte unie pour 1 pc: 300 cm (H.140 cm)
+100 cm pour archives Segis Spa

Art. IRC3 - Métrage pour tissu en teinte unie pour 1 pc: 400 cm (H.140 cm)
+100 cm pour archives Segis Spa

Art. IRD - Métrage pour tissu en teinte unie pour 1 pc: 200 cm (H.140 cm)
+100 cm pour archives Segis Spa

	Article	Revêtement	pcs/dim. volume poids brut poids net
Module A1 1 place 	IRA1 C Module central	Gazebo Xtreme plus / Spinning Field / Topas 2	1 pz / 72X77X73 CM (1 pied inclus) 0,40 m ³ 21,6 Kg 15,6 Kg
	IRA1 D Module terminal Droite DX	Steelcut 2 / Divina 3 / Divina Melange 2 Tissu client / Similicuir client (teinte unie*)	
	IRA1 S Module terminal Gauche SX		
Pied River	MRIVERPIEDE --	<i>Pieds laqué epoxy</i> <i>Pieds chromé</i>	

	Article	Revêtement	pcs/dim. volume poids brut poids net
Module A2 2 places 	IRA2 C Module central	Gazebo Xtreme plus / Spinning Field / Topas 2	1 pz / 140X77X73 cm (1 pied inclus) 0,78 m ³ 38,2 Kg 31,2 Kg
	IRA2 D Module terminal Droite DX	Steelcut 2 / Divina 3 / Divina Melange 2 Tissu client / Similicuir client (teinte unie*)	
	IRA2 S Module terminal Gauche SX		
Pied River	MRIVERPIEDE --	<i>Pieds laqué epoxy</i> <i>Pieds chromé</i>	

	Article	Revêtement	pcs/dim. volume poids brut poids net
Module A3 3 places 	IRA3 C Module central	Gazebo Xtreme plus / Spinning Field / Topas 2	1 pz / 208X77X73 cm (1 pied inclus) 1,16 m ³ 55 Kg 47 Kg
	IRA3 D Module terminal Droite DX	Steelcut 2 / Divina 3 / Divina Melange 2 Tissu client / Similicuir client (teinte unie*)	
	IRA 3 S Module terminal Gauche SX		
Pied River	MRIVERPIEDE --	<i>Pieds laqué epoxy</i> <i>Pieds chromé</i>	

	Article	Revêtement	pcs/dim. volume poids brut poids net
Module B 	IRB C Module central	Gazebo Xtreme plus / Spinning Field / Topas 2 Steelcut 2 / Divina 3 / Divina Melange 2 Tissu client / Similicuir client (teinte unie*)	1 pz / 91X70X91 cm 0,58 m3 23 Kg 17 Kg
	MRIVERBASE -- Structure a 4 pieds et top de finition pour composition ronde (4 pièces module B) - ART. IRB C		1 pz / 61X61X17 cm 0,06 m3 20 Kg 17 Kg
	IRB D Module terminal Droite DX	Gazebo Xtreme plus / Spinning Field / Topas 2 Steelcut 2 / Divina 3 / Divina Melange 2 Tissu client / Similicuir client (teinte unie*)	1 pz / 91X70X91 cm (1 pied inclus) 0,58 m3 26,7 Kg 20 Kg
	IRB S Module terminal Gauche SX		
Pied River	MRIVERPIEDE --		

Pieds laqué epoxy

Pieds chromé

	Article	Revêtement	pcs/dim. volume poids brut poids net
Module C3 	IRC3 C Module central	Gazebo Xtreme plus / Spinning Field / Topas 2 Steelcut 2 / Divina 3 / Divina Melange 2 Tissu client / Similicuir client (teinte unie*)	1 pz / 148X84X73 cm (1 pied inclus) 0,90 m3 46 Kg 37 Kg
	IRC3 D Module terminal Droite DX		
	IRC3 S Module terminal Gauche SX		
Pied River	MRIVERPIEDE --		

Pieds laqué epoxy

Pieds chromé

	Article	Revêtement	pcs/dim. volume poids brut poids net
Module D 	IRD C Module central	Gazebo Xtreme plus / Spinning Field / Topas 2 Steelcut 2 / Divina 3 / Divina Melange 2 Tissu client / Similicuir client (teinte unie*)	1 pz / 65X65X68H cm (1 pied inclus) 0,28 m3 17 Kg 12 Kg
	nr.4 plaques de liaison incluses		
Pied River	MRIVERPIEDE --		

Pieds laqué epoxy

Pieds chromé

Exemples de composition

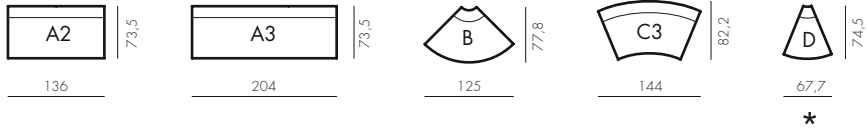

★
Module à ne pas utiliser
comme élément terminal

Positionnement pieds

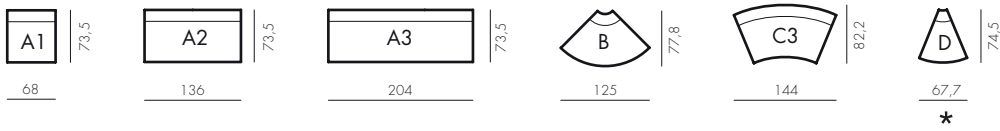
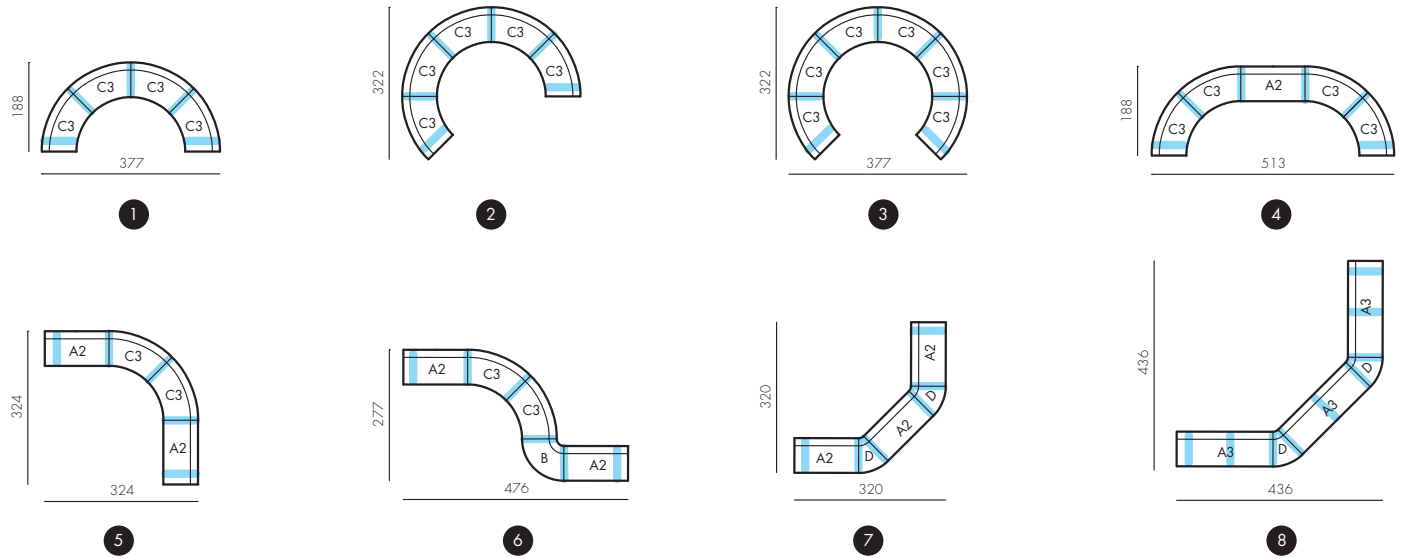

★
Module à ne pas utiliser
comme élément terminal

Positionnement pieds

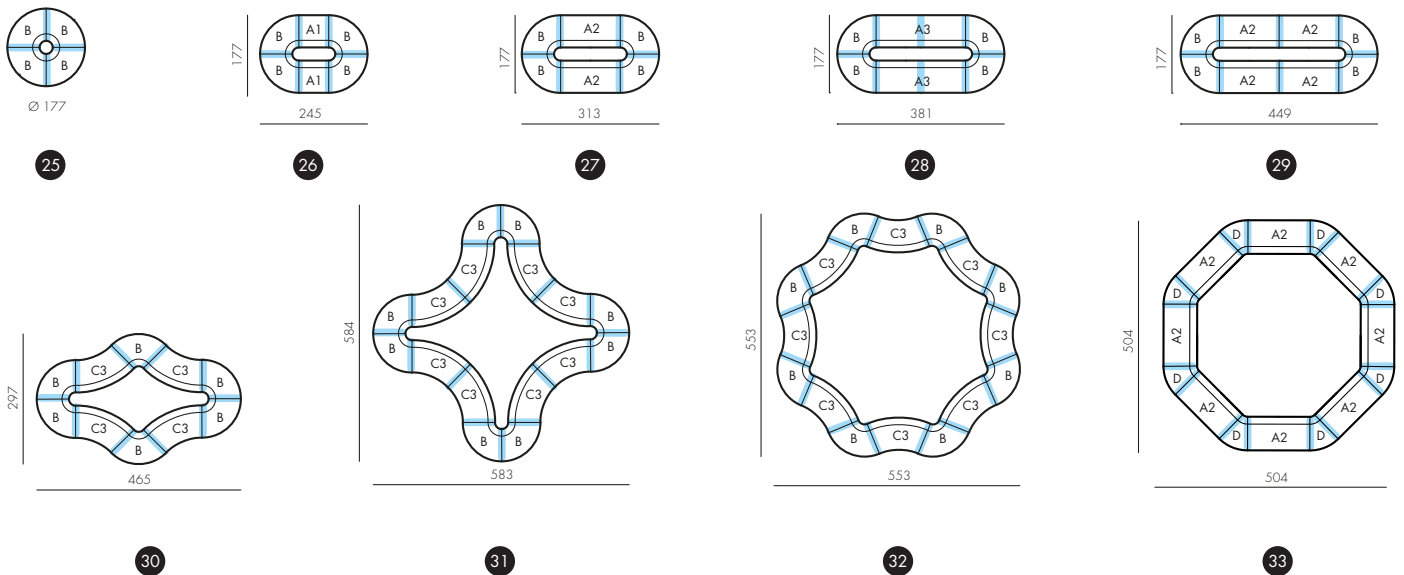

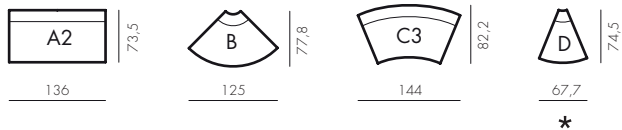

*
Module à ne pas utiliser
comme élément terminal

Positionnement pieds

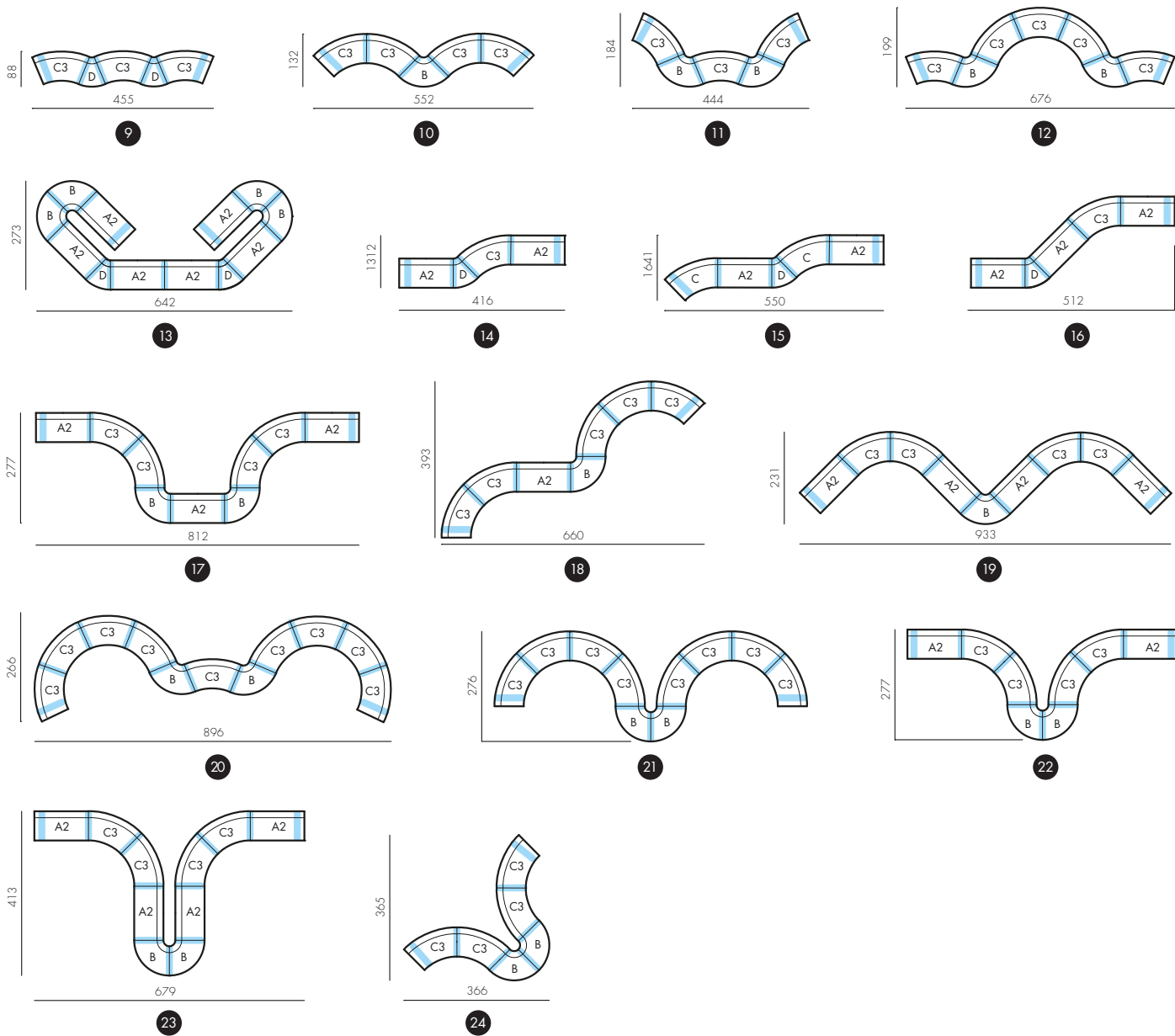

Exemples de composition

Elements a utiliser pour la composition nr. 16

Revêtement: Xtreme Plus

Nr. 6 pieds époxy laquées ART. RIVERPIEDE--

Nr. 1 Module A2 terminal Droite DX Art. IRA2 D

Nr. 1 Module A2 terminal Gauche SX Art. IRA2 S

Nr. 1 Module A2 centrale Art. IRA2 C

Nr. 1 Module D centrale Art. IRD C

Nr. 1 Module C centrale Art. IRC 3

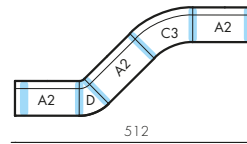

16

Elements a utiliser pour la composition nr. 24

Revêtement: Gazebo

Nr. 7 Pieds époxy laquées ART. RIVERPIEDE--

Nr. 2 Module C3 central Art. IRC 3

Nr. 1 Module C3 terminal Droite DX Art. IRC3 D

Nr. 1 Module C3 terminal Gauche SX Art. IRC3 S

Nr. 2 Module B centrale Art. IRB C

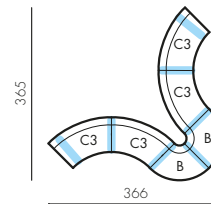

24

Elements a utiliser pour la composition nr. 25

Revêtement: Divina 3

Nr. 1 Structure a 4 pieds et top de finition

Art. MRIVERBASE02

Nr. 4 Module B centrale Art. IRB C

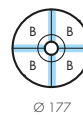

Ø 177

25

IMPORTANT: toute commande doit être accompagnée du schéma de la composition